

# Panasonic

## Запуск в эксплуатацию Настольный смартфон

Модель № KX-UT670

Русский

Благодарим вас за приобретение изделия Panasonic.  
Внимательно прочтите это Руководство перед использованием изделия и сохраните его для будущего использования.

### Замечание

- В данном руководстве суффикс в номере каждой модели (например, KX-UT670NE) опускается при отсутствии необходимости в нем.

## Содержание

Данное руководство содержит основную информацию по установке устройства.

## Документация на это устройство

Документация на это устройство состоит из следующих трех руководств:

### **Запуск в эксплуатацию (данное руководство)**

Содержит краткую основную информацию по установке устройства.

### **Инструкция по эксплуатации**

Содержит описание деталей устройства, порядка работы, технического обслуживания и т.д.

### **Руководство для администратора**

Содержит информацию о программировании устройства.

Инструкции по эксплуатации и вспомогательная информация приведены на веб-сайте Panasonic по адресу:

<http://panasonic.net/pcc/support/sipphone>

Українська

Қазақша

## Введение

### Условные обозначения

- Карты памяти SD, которые можно использовать с устройством, именуются "SD-карты".
- Кнопки клавиатуры (Стр. 11) показаны как . Текст, появляющийся на экране, заключен в квадратные кнопки и показан жирным шрифтом: [Текст].

### Товарные знаки

- Логотип SDXC является товарным знаком SD-3C, LLC.



- Plantronics является торговым знаком или зарегистрированным товарным знаком Plantronics, Inc.
- Все другие товарные знаки, используемые в данном документе, являются собственностью их владельцев.

## Уведомление о ПО с открытым исходным кодом

- Компоненты данного изделия используют ПО с открытым исходным кодом, поставляемое в рамках условий Общедоступных лицензий (GPL) и/или Ограниченных общедоступных лицензий (LGPL) Фонда бесплатного ПО и других условий. Соответствующие условия применяются и к данному ПО. Поэтому прочитайте лицензионную информацию о GPL и LGPL, а также информацию о ПО с открытым исходным кодом, использованного в рамках данного изделия.

Для просмотра этой информации нажмите  при появлении экрана кнопку **Домой**, а затем выберите **[Настройки]** → **[О телефоне]** → **[Правовая информация]**.

В течение по меньшей мере трех (3) лет после поставки изделий Panasonic System Networks Co., Ltd. предоставит любому, обратившемуся по адресу указанному в контактной информации, приведенной ниже, полный печатный экземпляр соответствующего исходного кода и сведения об авторских правах в рамках GPL и LGPL, при условии оплаты накладных расходов за доставку запрошенной информации.  
[http://www.panasonic.net/corporate/global\\_network/](http://www.panasonic.net/corporate/global_network/)

## Обновление прошивки

- Для получения актуального и улучшенного функционала, обновите прошивку устройства до последней версии. За подробными сведениями обратитесь к своему администратору или дилеру.

## Для обеспечения безопасности

Для снижения риска получения травм, гибели людей, поражения электрическим током, пожара, неисправности, повреждения оборудования или собственности соблюдайте описанные ниже правила техники безопасности.

### Описания условных обозначений

Следующие символы используются для классификации и описания уровней потенциальных опасностей и травм в случае пренебрежения указаниями или неправильного применения.



## ПРЕДУПРЕЖДЕНИЕ

Обозначает потенциальную опасность, которая может повлечь за собой летальный исход или серьезные травмы.



## ПРЕДОСТЕРЕЖЕНИЕ

Обозначает потенциальную опасность, которая может повлечь за собой незначительные травмы или повреждения устройства или другого оборудования.

Следующие условные обозначения используются для классификации и описания типа инструкций, которые следует соблюдать.



Данное условное обозначение используется для предупреждения пользователей о некоторых методах работы, которые не следует применять.



Данное условное обозначение используется для предупреждения пользователей о некоторых методах работы, которые следует применять для обеспечения безопасной эксплуатации устройства.



## ПРЕДУПРЕЖДЕНИЕ

### Общая безопасность



Не разбирайте это устройство. Результатом несоблюдения может быть поражение электрическим током. Разборка и ремонт изделия должны выполняться квалифицированным сервисным персоналом.



Не пытайтесь вставлять посторонние предметы (провода, скрепки и т.п.) в вентиляционные и прочие отверстия в корпусе изделия.



Для предотвращения возможного возгорания или поражения электрическим током не допускайте попадания на устройство дождя или влаги.



Не допускайте попадания воды на адаптер сети переменного тока или кабель питания или их намокания. Это может привести к возгоранию, удару электрическим током или травмам. Если они намокли, немедленно отключите адаптер сети переменного тока и кабель питания и обратитесь в сертифицированный сервисный центр.



Не касайтесь адаптера сети переменного тока в течение продолжительного времени. Это может привести к незначительным ожогам.



Не используйте кабель питания с другими изделиями. Это может привести к возгоранию или удару электрическим током.

Отключите данное устройство от электрической розетки переменного тока и предоставьте обслуживание устройства квалифицированному персоналу в следующих случаях:

**A.** Повреждение или изношенность шнура электропитания или вилки.

**B.** Попадание жидкости на устройство.

**C.** Попадание устройства под дождь или в воду.

**D.** Устройство не работает должным образом при соблюдении инструкций, изложенных в руководстве. Для регулировки пользуйтесь только элементами управления, описанными в руководстве. Неправильная настройка может привести к необходимости ремонта в авторизованном сервисном центре.

**E.** Устройство упало или получило повреждения.

**F.** Ухудшились рабочие характеристики устройства.

Если при повреждении устройства обнажились внутренние детали, немедленно отключите кабель или шнур питания. Если питание на настольный смартфон подается по сети [Питание-по-Ethernet], отключите кабели Ethernet. В противном случае отключите кабель адаптера сети переменного тока. Затем обратитесь в сертифицированный сервисный центр.





Наушник трубки намагничен и может притягивать к себе небольшие ферромагнитные объекты.



Чрезмерная громкость звука внутриушных и головных наушников и трубки может привести к потере слуха.



Если изделие выделяет дым, запах или издает посторонний шум, отключите его от розетки сети питания/кабелей Ethernet. В противном случае возникает риск возгорания или поражения электрическим током. Проверьте, что выделение дыма полностью прекратилось, и обратитесь в авторизованный сервисный центр.

## Установка



Не подключайте устройство к источникам питания, параметры которых не удовлетворяют техническим требованиям сети переменного. Превышение номинальной нагрузки стабилизатора напряжения и т.д. может привести к возгоранию вследствие разогрева.



Не завязывайте кабель адаптера сети переменного тока в узел. Это может повредить кабель и привести к возгоранию, удару электрическим током или короткому замыканию.



Устройство следует подключать только к источнику тока типа, указанного на табличке, размещенном на устройстве.



Полностью вставьте адаптер сети переменного тока в розетку. Невыполнение этого требования может привести к удару электрическим током и/или чрезмерному нагреву, ведущему к возгоранию.

## Размещение



Не допускайте попадания внутрь устройства посторонних предметов, а также жидкости. Не подвергайте устройство действию чрезмерной задымленности, пыли, влаги, механической вибрации, ударов или прямого солнечного света.



Не кладите на устройство тяжелые предметы.



Установите изделие на плоскую поверхность.



Необходимо предусмотреть зазор 10 см (см) вокруг изделия для обеспечения вентиляции.

## Настенный монтаж



Убедитесь, что стена, на которую крепится устройство, достаточно прочна, чтобы выдержать устройство (ок. 1,3 кг [кг]). Если нет, необходимо укрепить стену.



Пользуйтесь только дополнительным комплектом для настенного монтажа, входящим в комплектацию устройства. В комплект для настенного монтажа входят необходимые винты, шайбы и переходник для настенного монтажа.



При вворачивании винтов в стену следите за тем, чтобы они не соприкасались с металлическими элементами, проводкой или металлическими конструкциями в стене.



После прекращения использования устройства демонтируйте его со стены.



## ПРЕДОСТЕРЕЖЕНИЕ



Устройство должно находиться вдали от нагревательных приборов и приборов, являющихся источниками электромагнитных помех, например, люминесцентных ламп, электродвигателей и телевизоров. Эти источники помех могут воздействовать на работу данного устройства. Устройство не следует устанавливать в помещении, температура в котором ниже 0 °С или выше 40 °С.



Корпус изделия следует протирать мягкой тканью. Для чистки корпуса не следует применять абразивные материалы или химически активные вещества, такие как бензин или растворитель.



Карта SD, крышка слота карты SD и рычаг трубки представляют опасность при попадании в дыхательные пути. Эти предметы следует держать в недоступном для детей месте.



Если устройство не используется в течении длительного времени, отсоедините его от розетки сети питания переменного тока. Если питание на устройство поступает от источника питания PoE, отсоедините кабели Ethernet.



В случае настенного монтажа устройства проследите за тем, чтобы кабели были надежно закреплены на стене.

### Примечание

- Если устройство работает неправильно, отсоедините шнур преобразователя напряжения и кабели Ethernet, а затем вновь подключите их.
- Если возникли проблемы при выполнении вызовов, отсоедините кабели Ethernet и подключите заведомо исправный настольный смартфон. Если заведомо исправный настольный смартфон работает исправно, передайте неисправный настольный смартфон в ремонт в сертифицированный сервисный центр. Если заведомо исправный настольный смартфон не работает должным образом, проверьте SIP сервер и кабели Ethernet.
- При нарушениях питания настольный смартфон может отключаться. Следует обеспечить наличие отдельного телефона, не требующего подключения к электросети, для использования в удалённых местах в экстренных ситуациях.
- Сведения по настройке сети настольного смартфона, например, IP-адресов, см. в Инструкции по эксплуатации.
- Если на экране появилось сообщение об ошибке, обратитесь к дилеру вашей модели телефона или администратору сети.
- Используйте только подходящую гарнитуру Panasonic.

## Важные инструкции по технике безопасности

При использовании устройства следует всегда соблюдать простейшие меры предосторожности для снижения опасности возгорания, удара электрическим током и травм людей, включая следующее:

1. Не пользуйтесь устройством рядом с водой, например, рядом с ванной, умывальником, мойкой или ванной для стирки, во влажном подвале или рядом с плавательным бассейном.
2. Не пользуйтесь телефоном (кроме беспроводных моделей) во время грозы. Существует опасность поражения электрическим током во время удара молнии.
3. Не пользуйтесь телефоном, чтобы сообщить об утечке газа, находясь поблизости от места утечки.

**СОХРАНИТЕ ЭТИ ИНСТРУКЦИИ**



## Информация о вспомогательных деталях

### Комплект поставки

Если отсутствуют детали или возникли проблемы, обращайтесь к своему дилеру.

Трубка (1)	Шнур для трубки (1)	Подставка (1)
		

#### Замечание

- Иллюстрации могут отличаться от фактического внешнего вида изделия.

### Вспомогательные дополнительные детали

В комплекте с телефоном предлагаются следующие дополнительные аксессуары:

Адаптер для сети переменного тока*1	KX-A422CE (PNLV228)
Комплект для настенного монтажа	KX-A434X

\*1 Чтобы заказать дополнительный адаптер сети переменного тока, сделайте заказ, указав номер модели "KX-A422".

## Расположение элементов управления

### Вид спереди

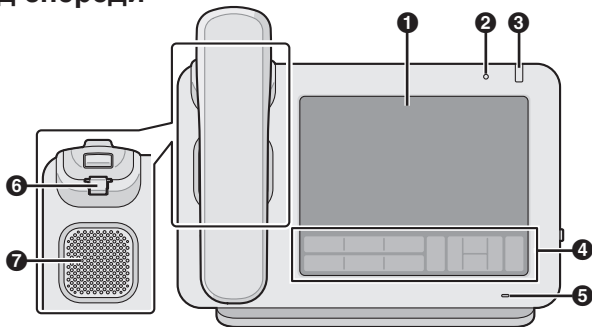

**1 Сенсорный дисплей**

**2 Датчик освещённости**

Чувствителен к яркости окружающего освещения и подстраивает под нее яркость дисплея.

**3 Индикатор сообщения/звонка**

Цвет индикатора показывает состояние устройства следующим образом:

Цвет (состояние)	Состояние устройства
Зеленый (быстро мигает)	Принимает вызов
Красный (постоянно горит)	Новое голосовое сообщение Или – новое голосовое сообщение и пропущенные вызовы
Зеленый (мигает медленно)	Режим очистки (для очистки экрана)
Зеленый (постоянно горит)	Пропущенные вызовы

**4 Клавиатура (Стр. 11)**

**5 Микрофон**

Используется для разговора в режиме громкой связи.







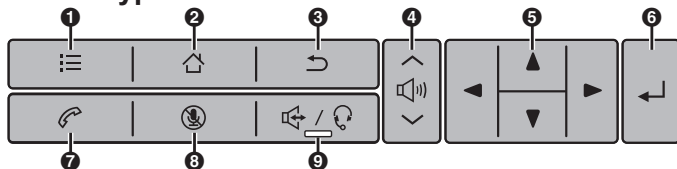

**6 Рычаг трубки**





Удерживает трубку в устойчивом положении, когда устройство закреплено на стене.

**7 Громкоговоритель**

## Клавиатура



- 1**  **(Меню)**  
 Отображает меню. Содержимое меню различается в зависимости от текущего экрана или выполняемого приложения.
- 2**  **(Домой)**  
 Отображает главный экран. Нажатие и удержание этой кнопки выводит на экран пиктограммы приложений, которые вы использовали после запуска устройства. Вы можете коснуться пиктограммы, чтобы переключиться на это приложение.
- 3**  **(Назад)**  
 Возвращается к предыдущему экрану.
- 4**  **(Громкость)**  
 Регулирует громкость. Можно отрегулировать громкость звонка и уведомления, громкость трубки / динамика (функция доступна во время разговора), а также громкость воспроизведения музыкального приложения.
- 5** **Клавиша навигации**  
 Выбирает элементы на экране, например, при поиске в списке контактов или конфигурировании настроек.
- 6**  **(Ввод)**  
 Подтверждает и принимает введенный текст или измененное значение настройки.
- 7**  **(Телефон)**  
 Переходит на экран Телефон.
- 8**  **(Отключение микрофона)**  
 Во время разговора отключает микрофон устройства и трубки, и ваш собеседник не будет слышать вас. Если микрофон отключен, индикатор на  мигает красным цветом.
- 9**  **(Спикерфон/Гарнитура)**  
 Позволяет выполнять и принимать вызовы, не пользуясь трубкой. Если вы пользуетесь гарнитурой, нажатие на эту кнопку позволяет вам вести

разговор посредством гарнитуры. Если  /  активен, индикатор на  /  горит красным цветом.

## Вид справа

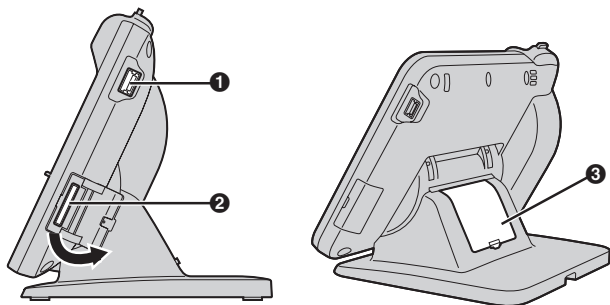

### 1 Порт USB

Разъём для подключения USB-клавиатуры. Провод, используемый для подключения USB-клавиатуры к USB-порту, должен иметь длину не более 3 м (м).

### 2 Слот для SD карты

Установите SD карту. SD карту можно использовать для сохранения информации на устройстве, например, списка контактов, а также для загрузки информации на устройство. Актуальная информация по SD картам, проверенным на совместимость с данным устройством, приведена на следующем веб-сайте:

<http://panasonic.net/pcc/support/sipphone>

### 3 Крышка кабеля

Если расстояние от разъема Ethernet-кабеля до места изгиба кабеля превышает 30 мм (мм), снимите крышку кабеля (Стр. 18).

## Вид слева

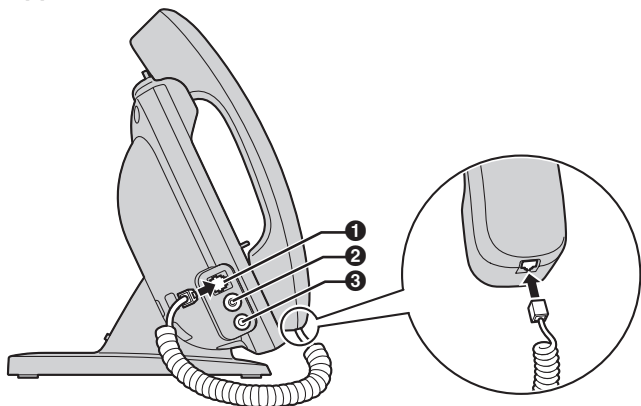

- ❶ Разъем для подключения трубки
- ❷ Разъем (EHS)  
Используется для подключения EHS-гарнитуры (Стр. 19).
- ❸ Разъем для подключения гарнитуры (Стр. 19)

## Вид сзади

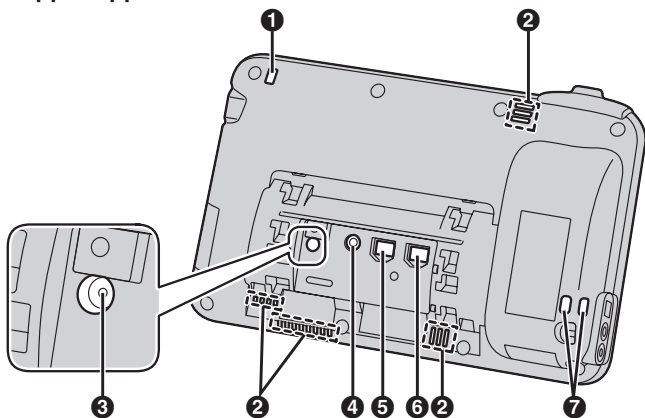

- 1** Индикатор сообщения/звонка (Стр. 10)
- 2** Вентиляционные отверстия (в 4-х местах)
- 3** Кнопка сброса  
Сброс настроек телефона в установки по умолчанию.
- 4** Разъем для подключения внешнего БП постоянного тока
- 5** Порт LAN
- 6** Порт ПК
- 7** Отверстия под трос.  
Используется для закрепления троса, защищающего от кражи.

## Закрепление/Снятие подставки

Подставку можно прикрепить к устройству под одним из двух углов. В зависимости от угла, под которым вы хотите использовать устройство, отверстия, которыми крепится подставка, различаются. Выберите нужный угол, прежде чем закрепить подставку.

Если вы хотите изменить угол после закрепления подставки, снимите подставку (Стр. 16), а затем повторно закрепите ее под нужным углом.

## Установка подставки

1. Вставьте 4 язычка на корпусе подставки, в соответствующие отверстия на задней стороне корпуса устройства (A или B).

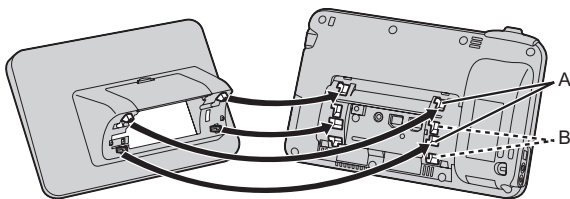

■ Для "А"

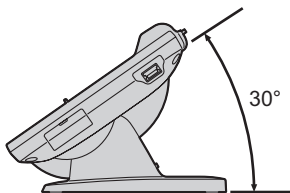

■ Для "В"

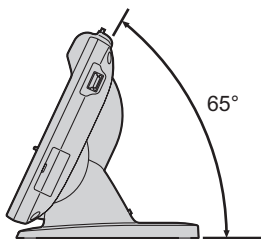

## Закрепление/Снятие подставки

2. Для фиксации подставки сместите её влево до слышимого щелчка.

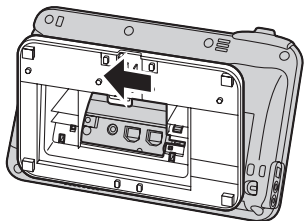

### **Примечание**

- Если при установке подставки вы кладёте устройство экраном вниз, под экран следует положить мягкую ткань. Невыполнение этого требования может привести к повреждению экрана.

## Снятие подставки

1. Аккуратно приподнимите пальцем язычок на задней стороне (1), сместите подставку вправо, а затем снимите её.

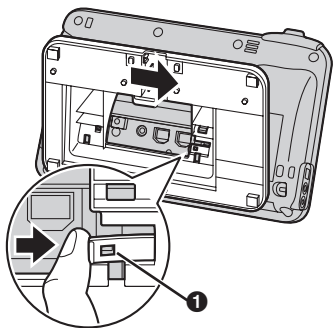

### **Примечание**

- Не прилагайте значительных усилий, пытайтесь поднять или потянуть язычок. Это может привести к поломке язычка.



## Подключения устройства

### Примечание

- Компания Panasonic не несёт ответственности за травмы или материальный ущерб, причинённый в результате неверной установки или эксплуатации устройства с нарушением инструкций, содержащихся в данной документации.

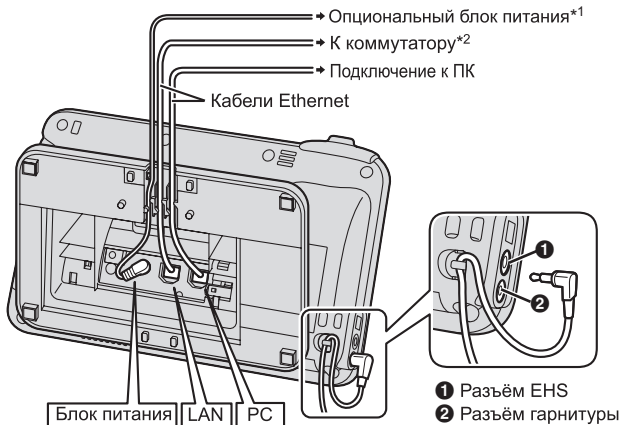

\*1 Если питание подается по Ethernet (PoE), адаптер сети переменного тока не нужен.

\*2 Чтобы пользоваться PoE, воспользуйтесь концентратором-коммутатором PoE, совместимым с PoE класс 3.

### Подключение кабеля Ethernet

Подключите кабель Ethernet, как показано на следующих рисунках.

- Если расстояние от конца разъема до изгиба кабеля не превышает 30 мм (мм)

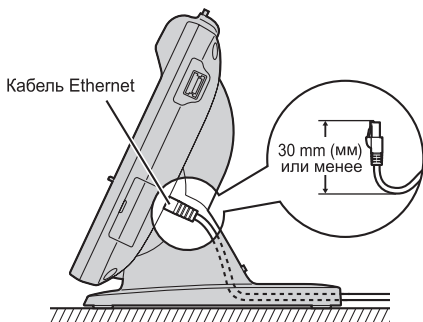

- Если расстояние от конца разъема до изгиба кабеля превышает 30 мм (мм)

Снимите крышку кабеля (1) с задней стороны подставки, после чего пропустите кабель Ethernet так, чтобы подставка ровно легла на горизонтальную поверхность.

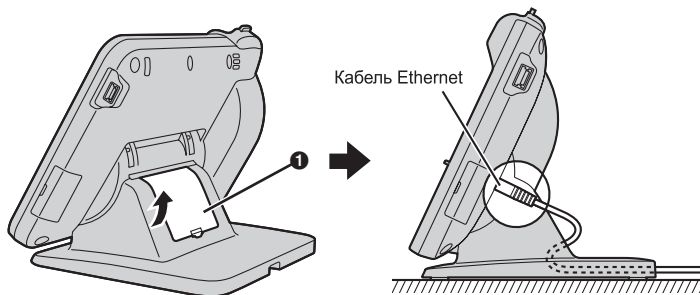

**Примечание**

**Дополнительный адаптер сети переменного тока**

- Для этого настольного смартфона следует пользоваться только адаптером сети переменного тока Panasonic KX-A422CE (PNLV228).
- Обеспечьте установку устройства недалеко от розетки переменного тока и ее доступность.
- Убедитесь, что шнур адаптера сети переменного тока не натянут. Натяжение шнура может привести к повреждению разъемов.

**При подключении гарнитуры**

- Сделайте так, чтобы шнур гарнитуры не был натянут. Натяжение шнура может привести к повреждению разъемов.
- Шнуры, используемые для подключения устройств к разъему EHS или разъему гарнитуры, должны иметь длину менее 3 м (м).
- С этим устройством можно использовать следующие гарнитуры. (Не гарантируется, что все функции могут поддерживаться гарнитурами.)
  - гарнитуры EHS: выбранные у производителя Plantronics®Актуальная информация по гарнитурам, проверенным на совместимость с данным устройством, приведена на следующем веб-сайте:

<http://panasonic.net/pcc/support/sipphone>

**При выборе кабелей Ethernet**

- Пользуйтесь стандартным кабелем категории 5е (продается отдельно) диаметром не более 6,5 мм (мм).
- Пользуйтесь гибкими кабелями без крышек разъемов. Не пользуйтесь кабелями с жестким покрытием, которое может порваться или треснуть при изгибе.
- Во избежание повреждения кабелей пользуйтесь кабелями, не выступающими за плоскость основания устройства.

**При подключении ПК**

- К порту ПК можно подключать только ПК. Подключение других телефонов или сетевых устройств, например, маршрутизаторов или коммутаторов, запрещено!
- Порт ПК не поддерживает PoE для подключения устройств.

## Замечания

Страна происхождения	Вьетнам
Наименование производителя	Панасоник Систем Нетворкс Ко., Лтд.
Адрес производителя	1-62, 4-чоме, Миношима, Хакатаку, Фукуока 812-8531, Япония
Срок службы	7 лет
Стандарты, которым соответствует изделие	IEC 60950-1 (2nd Edition)
Поддержка потребителя	Уполномоченная организация: Филиал ООО «Панасоник Рус», Казахстан, 050050, Алматы, ул. Сейфуллина, 284. Тел.: +7 (727) 298 09 09 Бесплатная горячая линия по Казахстану: 8-8000-809-809

Пожалуйста, утилизируйте данное изделие должным образом, в соответствии с местными нормативами.



KZ.O.02.0052

# Panasonic

## Запуск в експлуатацію

### Настільний смартфон

Номер моделі KX-UT670

---

Дякуємо за придбання цього виробу Panasonic.

Уважно прочитайте цю Інструкцію з експлуатації перед використанням виробу та збережіть її для майбутнього використання.

#### Примітка

- В цій інструкції суфікс кожної моделі (наприклад, KX-UT670NE) не вказується, якщо він не потрібен.

## Основні засади

В цьому керівництві коротко описуються основні відомості про встановлення пристрою.

## Документація для цього пристрою

Документація для цього пристрою складається з трьох наступних інструкцій:

### **Запуск в експлуатацію (ця інструкція)**

Коротко описуються основні відомості про встановлення пристрою.

### **Інструкція з експлуатації**

Описуються частини пристрою, процедури експлуатації, технічне обслуговування тощо.

### **Керівництво адміністратора**

Описуються відомості про програмування пристрою.

Інструкції та допоміжна інформація надаються на веб-сайті Panasonic за адресою:

<http://panasonic.net/pcc/support/sipphone>

## Введення

### Скорочення, що використовуються в цій інструкції

- Карти пам'яті SD, що можуть використовуватися з цим пристроєм, спільно називаються «карти SD».
- Кнопки у списку клавiш (Стор. 31) зображуються як . Інший текст, що з'являється на екрані, береться у квадратні дужки і зображується жирним шрифтом: **[Текст]**.

### Торговельні знаки

- Логотип "SDXC" є торговельним знаком SD-3C, LLC.



- Plantronics є торговельним знаком або зареєстрованим торговельним знаком Plantronics, Inc.
- Всі інші торговельні знаки, що використовуються у даному документі, є власністю їх власників.

## Зауваження щодо відкритого програмного забезпечення

- У частинах цього продукту використовується відкрите програмне забезпечення, що надається на основі умов стандартних суспільних ліцензій і/або стандартних суспільних ліцензій обмеженого застосування фонду відкритого програмного забезпечення та інших умов. Відповідні умови розповсюджуються на це програмне забезпечення. Тому прочитайте ліцензійну інформацію щодо стандартних суспільних ліцензій і стандартних суспільних ліцензій обмеженого застосування, а також відомості про інше доступне відкрите програмне забезпечення для цього продукту.

Щоб переглянути ці відомості, натисніть  під час відображення головного екрана, а потім натисніть **[Settings]** → **[About phone]** → **[Legal information]**.

Протягом щонайменше трьох (3) років після доставки продуктів компанія Panasonic System Networks Co., Ltd. надасть будь-якій третій стороні, що звернеться до нас за контактними даними, які наведено нижче, за плату не більше, ніж ціна фізичної дистрибуції вихідного коду, повну придатну для машинного зчитування копію відповідного вихідного коду та попередження про авторське право відповідно до стандартної суспільної ліцензії і стандартної суспільної ліцензії обмеженого застосування. Зауважте, що на програмне забезпечення, ліцензоване відповідно до стандартної суспільної ліцензії і стандартної суспільної ліцензії обмеженого застосування, не розповсюджується гарантія.  
[http://www.panasonic.net/corporate/global\\_network/](http://www.panasonic.net/corporate/global_network/)

## Оновлення мікропрограми

- Оновлення мікропрограми до останньої версії забезпечує найновішими функціями та вдосконаленнями. Щодо деталей можна проконсультуватися з адміністратором або торговельним агентом.

## Зберігайте ці інструкції для вашої безпеки

Завжди дотримуйтесь приміток щодо безпеки для уникнення ризику травмування, смерті, ураженню електричним струмом, пожежі, роботі в аварійному режимі та ушкодження обладнання або майна.

### Пояснення символів

Наступні символи використовуються для класифікації та опису рівня загрози та травмування внаслідок невиконання призначення виробу та його неправильного використання.



## ПОПЕРЕДЖЕННЯ

Визначає потенційну загрозу, яка може привести до серйозного травмування або смерті.



## ЗАСТЕРЕЖЕННЯ

Визначає загрозу, яка може призвести до незначного травмування або пошкодження виробу або іншого обладнання.

Наступні символи використовуються для класифікації та опису типу інструкції, якої треба дотримуватися.



Цей символ використовується для попередження користувачів про неможливість виконання вказаної операції.



Цей символ використовується для попередження користувачів, що виконання вказаної операції повинне здійснюватися відповідно до вимог безпечної експлуатації цього виробу.



## ПОПЕРЕДЖЕННЯ

### Умови безпечної та надійної експлуатації



Не розбирайте цей виріб самостійно. Може відбутися ураження електричним струмом. Цей виріб повинен розбиратися та ремонтуватися лише кваліфікованим сервісним персоналом.





Не намагайтеся встромляти дрiт, скрiпки тощо до вентиляцiйних та iнших отворiв у корпусi виробу.



Для запобiгання виникнення пожежi або ураження електричним струмом не користуйтеся виробом пiд дощем та у вологих примiщеннях.



Не розплiскуйте воду на адаптер змiнного струму або шнур живлення, а також не допускайте потрапляння на них вологи. Це може призвести до пожежi, ураження електричним струмом або травми. Якщо волога потрапить на них, негайно вiдключiть адаптер змiнного струму та шнур живлення та звернiться до авторизованого сервісного центру.



Не тримайтеся за адаптер змiнного струму протягом тривалого часу. Це може призвести до опiкiв низького ступеня.



Не використовуйте шнур живлення з iншими приладами. Це може призвести до пожежi або ураження електричним струмом.

Вiд'єднайте пристрiй вiд електричної розетки та передайте його для обслуговування у сервісний центр у таких випадках:

- A.** Якщо шнур електроживлення або штепсель пошкодженi чи зношенi.
- B.** Якщо на пристрiй було пролито рiдину.
- C.** Якщо пристрiй потрапив пiд дощ або у воду.
- D.** Якщо пристрiй не працює належним чином вiдповiдно до iнструкцiї. Регулюйте тiльки тi елементи керування, якi описанi в iнструкцiї. За неправильного налаштування може потребуватись ремонт в авторизованому сервісному центрі.
- E.** Якщо пристрiй впав або був ушкоджений.
- F.** Якщо робота пристрою погiршується.



Якщо пошкодження пристрою зачiпає будь-якi внутрiшнi деталi, негайно вiд'єднайте кабель або шнур живлення. Якщо живлення постачається настiльному смартфону через мережу [живлення через Ethernet, PoE], вiд'єднайте кабелi Ethernet. В iншому випадку вiд'єднайте шнур живлення для адаптера. Потiм вiднесiть пристрiй до авторизованого сервісного центру.



Динамiк слухавки намагнiчений i може притягувати невеликi металевi предмети.

## Зберігайте ці інструкції для вашої безпеки

---



Висока гучність навушників або гарнітури може призвести до погіршення слуху.



Від'єднайте пристрій від електричної розетки/кабелів Ethernet, якщо з нього виділяється дим, відчувається ненормальний запах або чутно незвичайний шум. Такі умови можуть призвести до пожежі або ураження електричним струмом. Переконайтеся, що виділення диму припинилося, та зверніться до авторизованого сервісного центру.

## Встановлення



Не підключайте пристрої, характеристики яких перевищують номінальні значення навантаження на електричні розетки або джерела живлення. В разі перевищення номінальної потужності мережевого фільтра тощо може виникнути займання через перегрів.



Не скручуйте шнур живлення для адаптера. Можна ушкодити шнур, що може призвести до пожежі, ураження електричним струмом або короткого замикання.



Пристрій можна підключати тільки до того типу джерела живлення, який вказано на етикетці пристрою.



Вставляйте адаптер змінного струму в електричну розетку до кінця. Невиконання цієї вимоги може призвести до ураження електричним струмом та/або до надмірного нагрівання, яке викликає пожежу.

## Розміщення



Запобігайте попаданню виробу у рідину та протіканню рідини на нього. Не піддавайте виріб впливу диму, пилу, волозі, механічним вібраціям, ударам або прямим сонячним променям.



Не кладіть важкі предмети на пристрій.







Розмістіть цей пристрій на рівній поверхні.







Забезпечте вільний простір у радіусі 10 см (см) навколо пристрою для належної вентиляції.

## Настінний монтаж

-  Переконайтеся, що стіна, на якій буде закріплено пристрій, достатньо міцна, щоб витримати його вагу (прибл. 1,3 kg [кг]). Якщо це не так, потрібно зміцнити стіну.
-  Використовуйте із пристроєм лише опціональний комплект для настінного монтажу. Комплект для настінного монтажу містить гвинти, шайби та адаптер для настінного монтажу.
-  Під час вкручування гвинтів у стіну будьте уважні та слідкуйте за тим, щоб гвинти не впиралися у металеві решітки або пластини всередині стіни, а також дротів внутрішньої електричної проводки.
-  Коли цей пристрій більше не буде використовуватись, обов'язково зніміть його зі стіни.



## ЗАСТЕРЕЖЕННЯ

-  Пристрій має знаходитися подалі від нагрівальних приладів та приладів, що є джерелами електричних шумів, наприклад, люмінесцентних ламп, двигунів і телевізорів. Ці джерела шумів можуть впливати на роботу пристрою. Він також не повинен розміщуватись у приміщеннях із температурою середовища нижче за 0 °C або вище за 40 °C.
-  Прилад слід протирати м'якою тканиною. При чистенні, не користуйтеся абразивними порошками або хімічними агентами, такими як бензин або розчинник.
-  Неправильне поводження з картою SD, кришкою гнізда карти SD і гачком слухавки може призвести до удушення. Тримайте карту SD, кришку гнізда карти SD і гачок слухавки подалі від дітей.
-  Коли пристрій не використовується протягом тривалого часу, від'єднайте його від електричної розетки. Якщо живлення постачається пристрою через мережу Ethernet, від'єднайте кабелі Ethernet.
-  Якщо пристрій змонтовано на стіні, переконайтеся, що кабелі надійно прикріплені до стіни.

## Умови безпечної та надійної експлуатації

---

### Зауваження

- Якщо пристрій не працює належним чином, від'єднайте шнур живлення для адаптера та кабелі Ethernet і повторно приєднайте їх.
- За наявності проблем із виконанням викликів, від'єднайте кабелі Ethernet і приєднайте завідомо справний настільний смартфон. Якщо завідомо справний настільний смартфон працює належним чином, відправте несправний настільний смартфон у ремонт до авторизованого сервісного центру Panasonic. Якщо завідомо справний настільний смартфон не працює належним чином, перевірте справність SIP-сервера та кабелів Ethernet.
- У разі збою живлення настільний смартфон може не працювати. Забезпечте наявність окремого телефону, який не потребує приєднання до електричної мережі, для застосування в екстрених випадках.
- Для отримання інформації щодо налаштування мережі настільного смартфона, наприклад, встановлення IP-адрес, див. Інструкцію з експлуатації.
- Якщо на дисплеї з'являється повідомлення про помилку, зверніться до свого дилера або адміністратора мережі.
- Використовуйте тільки відповідну слухавку Panasonic.

## Умови безпечної та надійної експлуатації

Під час використання цього пристрою слід завжди дотримуватись основних заходів безпеки, включно з наведеними нижче, для зменшення ризику виникнення пожежі, ураження електричним струмом і травмування людей.

1. Не використовуйте пристрій поблизу води (наприклад, поряд із ванною, кухонною раковиною, пральною машиною, у вологих підвальних приміщеннях або поблизу басейну).
2. Уникайте користування телефоном (відмінним від бездротового) під час грози. Існує ризик ураження електричним струмом від удару блискавки.
3. Не користуйтеся телефоном поблизу витоку газу, щоб повідомити про витік.

### **ЗБЕРЕЖІТЬ ЦІ ІНСТРУКЦІЇ**

## Інформація щодо приладдя

### Приладдя в комплекті постачання

Якщо які-небудь частини відсутні або виникли інші проблеми, зверніться до торговельного агента.

Слухавка (1)	Шнур слухавки (1)	Підставка (1)
		

#### Примітка

- Наведені зображення можуть відрізнятися від зовнішнього вигляду фактичного виробу.

### Додаткове приладдя

Наступні опціональні аксесуари доступні для придбання:

Адаптер змінного струму* <sup>1</sup>	KX-A422CE (PNLV228)
Комплект для настінного монтажу	KX-A434X

\*<sup>1</sup> Щоб замовити опціональний блок живлення, виконайте замовлення, вказавши номер моделі "KX-A422".

## Розташування кнопок керування

### Вид спереду

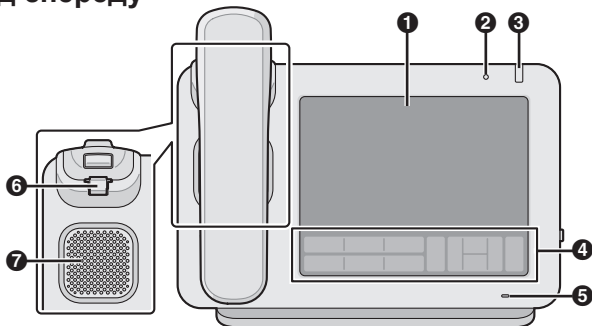

**1 Сенсорний дисплей**

**2 Датчик зовнішнього освітлення**

Визначає яскравість зовнішнього освітлення і відповідно до неї налаштовує яскравість дисплею.

**3 Індикатор повідомлення/дзвінка**

Колір індикатора показує стан пристрою таким чином:

Колір (стан)	Стан пристрою
Зелений (швидко спалахує)	Отримання виклику
Червоний (постійно горить)	Нове голосове повідомлення Або нове голосове повідомлення і пропущені виклики
Зелений (повільно спалахує)	Режим чищення (для протирання екрана)
Зелений (постійно горить)	Пропущені виклики

**4 Список кнопок (Стор. 31)**

**5 Мікрофон**

Використовується для розмови в режимі гучномовного зв'язку.









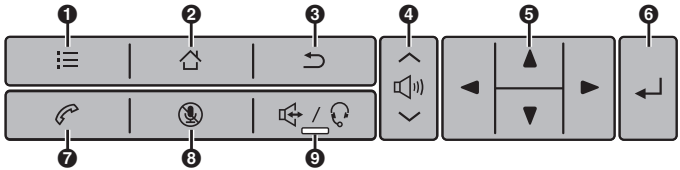

**6 Гачок слухавки**

Тримає слухавку, коли пристрій змонтовано на стіні.

**7 Гучномовець**

## Список клавiш



- 1**  (Меню)  
Вiдображає меню. Вiмст меню рiзниться залежно вiд поточного екрана або програми.
- 2**  (Головний екран)  
Повернутися до головного екрана. Якщо натиснути i потримати цю кнопку, вiдобразяться пiктограми програм, якi використовувалися пiсля запуску пристрою. Можна торкнутися пiктограми, щоб перейти до вiдповiдної програми.
- 3**  (Назад)  
Повернутися до попереднього екрана.
- 4**  (Гучнiсть)  
Налаштування гучностi. Можна налаштувати гучнiсть дзвiнка i сповiщення, гучнiсть слухавки/динамiка (доступно пiд час розмови), а також гучнiсть вiдтворення музичної програми.
- 5** **Клавiша навігацiї**  
Вибiр пунктiв на екранi, наприклад пiд час пошуку контакту або встановлення налаштувань.
- 6**  (Введення)  
Пiдтверджує i затверджує введений текст або змiнене значення налаштування.
- 7**  (Телефон)  
Переключення до екрана телефону.
- 8**  (Вимкнення мiкрофона)  
Пiд час розмови вимикає звук мiкрофона слухавки i пристрою, щоб iнша особа не чула Вас. Коли звук мiкрофону вимкнено, iндикатор клавiш  спалахує червоним.
- 9**  (Телефон з динамiком/гарнiтура)  
Здiйснюйте i отримуйте виклики, не користуючись слухавкою. Якщо використовується гарнiтура, натискання цiєї кнопки дає змогу розмовляти за допомогою гарнiтури. Якщо увiмкнено , iндикатор клавiш

 /  горить червоним.

## Вид із правого боку

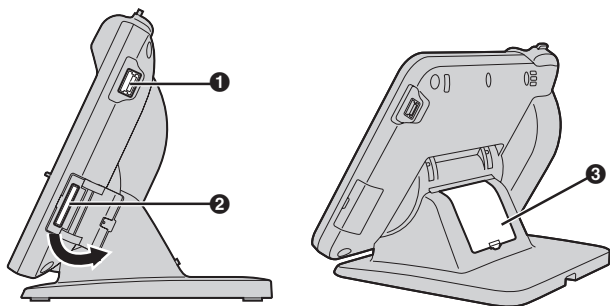

### 1 Порт USB

Підключення клавіатури USB. Шнур, що використовується для підключення клавіатури USB до порту USB, має бути довжиною менше 3 м (м).

### 2 Гніздо карти SD

Вставлення карти SD. Карту SD можна використовувати для збереження інформації, що зберігається у пристрої, такої як список контактів, а також для завантаження інформації на пристрій. Для отримання актуальної інформації щодо карт SD, які було перевірено з цим пристроєм, відвідайте веб-сайт за такою адресою:

<http://panasonic.net/pcc/support/sipphone>

### 3 Кришка кабелю

Якщо відстань від роз'єму кабелю Ethernet до місця, де кабель згинається, більше ніж 30 мм (мм), зніміть кришку кабелю (Стор. 38).



## Вид із лiвого боку

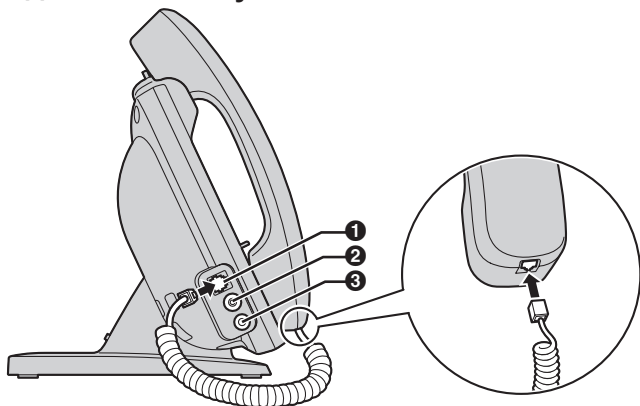

- ❶ Модульний роз'єм слухавки
- ❷ Роз'єм EHS  
Використовується для підключення гарнітури EHS (Стор. 39).
- ❸ Роз'єм для гарнітури (Стор. 39)

## Вид ззаду

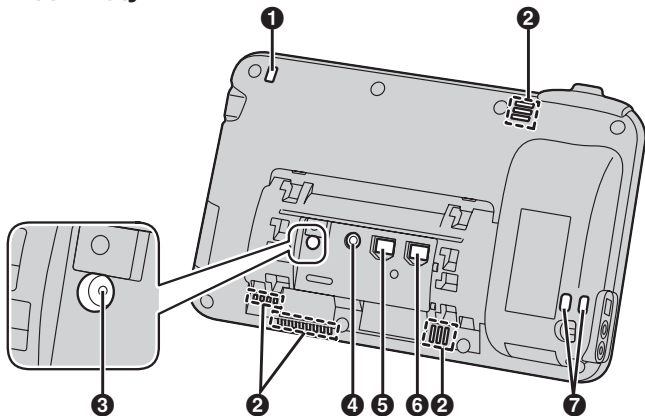

- 1** Індикатор повідомлення/дзвінка (Стор. 30)
- 2** Вентиляційний отвір (у 4 місцях)
- 3** Кнопка RESET (скинути)  
Повторна ініціалізація налаштувань пристрою.
- 4** Мережевий роз'єм
- 5** Порт локальної мережі (LAN)
- 6** Порт ПК
- 7** Отвори для дроту  
Для приєднання кабелю або дроту проти крадіжки.

## Приєднання/від'єднання підставки

Підставку можна приєднати до пристрою двома способами, щоб змінити кут розташування пристрою. Отвори, до яких приєднується підставка, залежать від кута, під яким потрібно використовувати пристрій, тому визначте, який кут потрібен, перш ніж приєднувати підставку.

Якщо потрібно змінити кут, а підставку вже приєднано, зніміть підставку (Стор. 36), а потім повторно приєднайте її під потрібним кутом.

### Приєднання підставки

1. Вставте 4 виступи в отвори у задній частині корпусу пристрою (А або В).

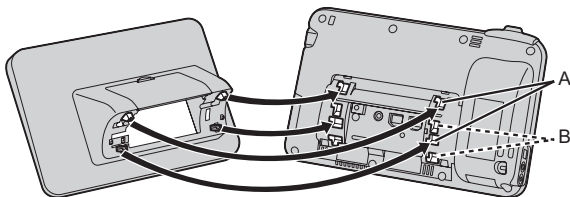

■ Для "А"

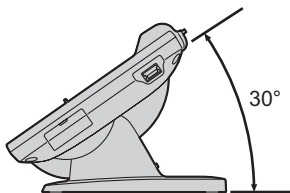

■ Для "В"

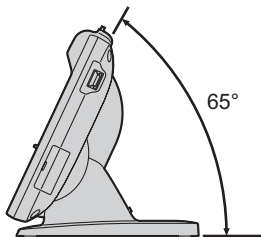

## Приєднання/від'єднання підставки

- Щоб зафіксувати підставку, посуньте її вліво, доки вона не клацне.

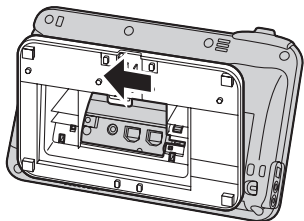

### **Зауваження**

- Якщо під час приєднання підставки пристрій буде покладено дисплеєм вниз, обов'язково підкладіть під дисплей м'яку тканину. Інакше дисплей може бути пошкоджено.

## Від'єднання підставки

- Обережно підійміть фіксатор ззаду (❶) пальцем, посуньте підставку праворуч, а потім зніміть її.

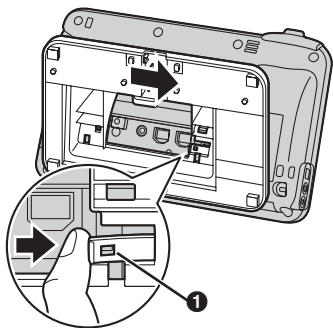

### **Зауваження**

- Не підіймайте і не тягніть фіксатор силою. Це може призвести до поломки фіксатора.

# Підключення

## Зауваження

- Компанія Panasonic не несе відповідальності за травми або пошкодження майна, що виникли внаслідок помилок через встановлення або експлуатацію, виконану невідповідно до цієї документації.

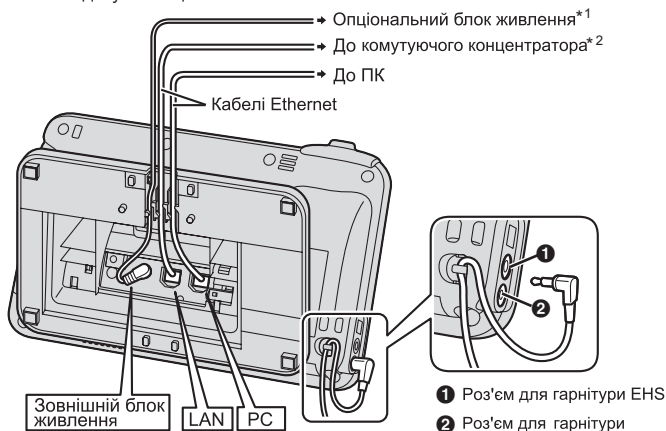

\*1 Якщо живлення надається через Ethernet (PoE), адаптер змінного струму непотрібен.

\*2 Щоб використовувати PoE, використовуйте комутатор PoE класу 3.

### Під час підключення кабелю Ethernet

Підключіть кабель Ethernet, як зображено на наступних малюнках.

- Якщо відстань від кінця роз'єму до місця згинання кабелю становить 30 mm (мм) або менше

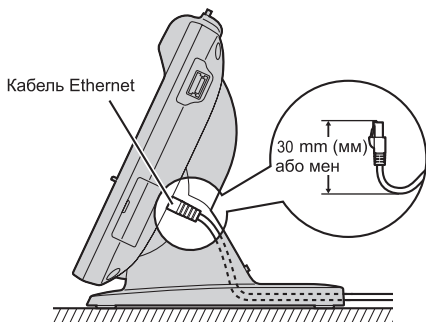

- Якщо відстань від кінця роз'єму до місця згинання кабелю становить більше ніж 30 mm (мм)

Зніміть кришку кабелю (1) з задньої частини підставки, а потім пропустіть кабель Ethernet, щоб підставка горизонтально розташовувалася на поверхні.

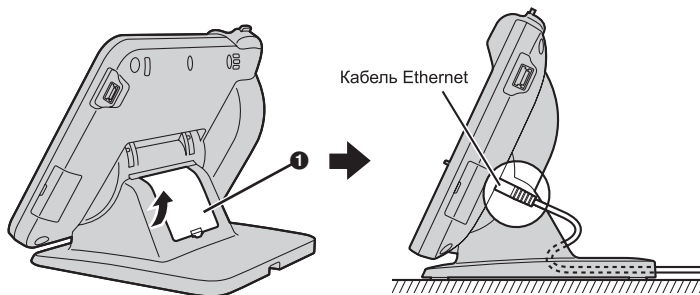

**Зауваження****Опціональний блок живлення**

- З цим настільним смартфоном необхідно використовувати тільки адаптер змінного струму Panasonic KX-A422CE (PNLV228).
- Переконайтеся, що електрична розетка розташована поруч із пристроєм і легкодоступна.
- Переконайтеся, що шнур живлення для адаптера не натягнутий. Якщо тягнути шнур занадто сильно, роз'єми можуть пошкодитися.

**Підключення гарнітури**

- Переконайтеся, що шнур гарнітури не натягнутий. Якщо тягнути шнур занадто сильно, роз'єми можуть пошкодитися.
- Шнури, що використовуються для підключення пристроїв до роз'єму EHS або роз'єму гарнітури, мають бути довжиною менше 3 м (м).
- З цим пристроєм можна використовувати наступні гарнітури. (Не всі функції з гарнітурами є доступними.)
  - Роз'єми EHS:

Обрані гарнітури бренду Plantronics®

Для отримання актуальної інформації щодо гарнітур, які було перевірено з цим пристроєм, відвідайте веб-сайт за такою адресою:  
**<http://panasonic.net/pcc/support/sipphone>**

**Під час вибору кабелів Ethernet**

- Використовуйте прямий кабель категорії 5е (продається окремо) діаметром 6,5 mm (мм) або менше.
- Використовуйте гнучкі кабелі без кришок роз'єму. Не використовуйте кабелі з жорстким покриттям, які можуть порватися або тріснути під час згинання.
- Щоб запобігти ушкодженню кабелів, використовуйте кабелі, які не висовуються з нижньої частини основи.

**Підключення до ПК**

- До порту ПК можна підключати тільки ПК. Інші телефони або такі мережеві пристрої, як маршрутизатори чи комутатори, не можна підключати.
- Порт ПК не підтримує функцію PoE для підключених пристроїв.





# Panasonic

## Жұмысты бастау

### Үстел үстінде орнатылатын смартфон

Үлгі нөмірі KX-UT670

---

Panasonic өнімін сатып алғаныңызға рақмет.

Өнімді пайдаланудан бұрын осы нұсқаулықты мұқият оқып шығып, осы нұсқаулықты келешекте пайдалану үшін сақтаңыз.

#### **Жазба**

- Осы нұсқаулықта әрбір қажет болмаған модель нөмірінің индексі (мысалы, KX-UT670NE) берілмейді.

## Негізгі шарт

Бұл нұсқаулық құрылғыны орнату туралы негізгі ақпаратқа қысқаша сипаттама береді.

## Осы құрылғыға арналған құжаттама

Осы құрылғыға арналаған құжаттама төмендегі үш нұсқаулықтан тұрады:

### **Жұмысты бастау (осы нұсқаулық)**

Құрылғыны орнату туралы негізгі ақпаратқа қысқаша сипаттама береді.

### **Operating Instructions**

Құрылғы бөлшектеріне, жұмыс рәсімдеріне, техникалық қызмет көрсетулерге және тағы басқаларына сипаттама береді.

### **Administrator Guide**

Құрылғыны бағдарламалау туралы ақпаратқа сипаттама береді.

Нұсқаулықтар мен ақпараттық қолдауларды Panasonic веб-торабынан алуға болады:

<http://panasonic.net/pcc/support/sipphone>

## Кіріспе

### Бұл нұсқаулықта пайдаланылған шартты белгілер

- Осы құрылғымен пайдаланылатын SD жад карталарын біріккен күйде "SD карталары" ретінде береді.
- Бет пернесіндегі (51-бет) түймешіктер  ретінде көрсетіледі. Экранда көрсетілетін басқа мәтін квадрат жақшаларға алынып, қара жалпақ шрифтпен көрсетіледі: **[Мәтін]**.

### Сауда белгілері

- SDXC логотипі - SD-3C, LLC компаниясының сауда белгісі.



- Plantronics - Plantronics, Inc. компаниясының сауда белгісі немесе тіркелген сауда белгісі.
- Осында келтірілген басқа сауда белгілері тиісті иелерінің меншігі болып табылады.

### Ашық бағдарламалық жабдық ескертуі

- Бұл өнімнің бөлшектері Ашық бағдарламалық базасының GPL және/немесе LGPL және басқа да шарттары негізінде жабдықталатын Ашық бағдарламалық жабдығын пайдаланады. Сәйкес шарттар осы бағдарламалық жабдыққа қолданылады. Сондықтан осы өнімнен қолжетімді GPL мен LGPL туралы лицензиялық ақпаратты және Ашық бағдарламалық жабдық туралы ақпаратты оқыңыз.

Бұл ақпаратты көру үшін негізгі экран көрсетілгенде  басып, содан кейін **[Settings]** → **[About phone]** → **[Legal information]** басыңыз.

Өнімдер жеткізілгеннен кейін кемінде үш (3) жылдан кейін Panasonic System Networks Co., Ltd. байланысқан үшінші кез келген бір жаққа төмендегі байланыс ақпараттарын беретін болады, физикалық тарату бастапқы коды, сәйкес бастапқы кодтың толығымен машинамен оқылынатын көшірмесі және GPL мен LGPL негізінде қамтылатын авторлық құқық ескертуі бағасынан жоғары емес шығын үшін. GPL мен LGPL негізінде лицензияланған бардарламалық жабдықтарының кепілдігі

жоқ болып табылады.

[http://www.panasonic.net/corporate/global\\_network/](http://www.panasonic.net/corporate/global_network/)

## **Құрылғы бағдарламасын жаңарту**

- Құрылғыны соңғы нұсқаға жаңарту сізге соңғы ерекшеліктер мен күшейтулерді береді. Қосымша ақпарат үшін әкімші немесе дилермен кеңесіңіз.

## Өз қауіпсіздігіңіз үшін

Жарақат алу, өмірден айырылу, электрлік есеңгіреу, өрт тудыру және жабдықтың немесе меншіктің зақымдалуын болдырмау үшін төмендегі сақтық шараларын сақтаңыз.

### Белгілердің түсініктемесі

Келесі белгілер қауіп пен ұсыныстар орындалмағанда, дұрыс пайдаланылмағанда орын алатын жарақаттың деңгейін топтастыру және сипаттау үшін пайдаланылады.



## ЕСКЕРТУ

Ауыр жарақат немесе өлімге әкелетін қауіпті білдіреді.



## НАЗАР АУДАРЫҢЫЗ

Жеңіл жарақат немесе құрылғының не басқа жабдықтың зақымдалуына әкелетін қауіпті білдіреді.

Келесі белгілер орындалуы тиіс нұсқауларды топтастыру және сипаттау үшін пайдаланылады.



Осы белгі тұтынушыларға орындалмауы тиіс арнайы жұмыс үрдісі туралы хабарлау үшін пайдаланылады.



Осы белгі тұтынушыларға құрылғыны қауіпсіз басқару үшін орындалуы тиіс арнайы жұмыс үрдісі туралы хабарлау үшін пайдаланылады.



## ЕСКЕРТУ

### Жалпы қауіпсіздік



Құрылғыны бөлшектемеңіз. Нәтижесінде электрлік есеңгіреу қауіпі бар. Бұл құрылғыны тек білікті қызмет көрсету мамандары бөлшектеп жөндеуі тиіс.



Құрылғының тесіктеріне ешқашан сым, шеге және т.б. салушы болмаңыз.



Өрт шығуына немесе электрлік есеңгіреуге жол бермеу үшін осы құрылғыны жаңбыр астында немесе ылғал жерде қалдырмаңыз.



Суды айнаымалы тоқ адаптеріне немесе қуат сымына шашпаңыз әрі оларды суламаңыз. Бұлай істеу өрт, электрлік есеңгіреу немесе жарақатқа әкелуі мүмкін. Егер оларға су тисе, айнаымалы тоқ адаптері мен қуат сымын дереу өшіріп, ауторландырылған қызмет көрсету орталығына хабарласыңыз.



Айнаымалы тоқ адаптеріне ұзақ уақыт бойы тимеңіз. Бұлай істеу төмен деңгейлі өрттерге әкелуі мүмкін.



Қуат сымын басқа өнімдермен бірге пайдаланбаңыз. Бұлай істеу электрлік есеңгіреу немесе өртке әкелуі мүмкін.

Келесі жағдайлар орын алғанда айнаымалы қуат көзінен айырып, құрылғыны маман қызметіне көрсетіңіз:

**A.** Қуат сымы немесе көзі бүлінсе, тозса.

**B.** Егер сұйықтық құрылғыға құйылып кетсе.

**C.** Егер құрылғы жауын астында қалса немесе суланса.

**D.** Егер құрылғы нұсқаулықтағыдай қалыпты жұмыс істемесе. Тек нұсқаулықта қамтылған басқару құралдарын ғана баптаңыз.

Дұрыс баптамау авторластырылған қызмет көрсету орталығы арқылы жөндеуді қажет етуі мүмкін.

**E.** Егер құрылғы құласа немесе зақымдалса.

**F.** Егер құрылғының жұмысы нашарласа.



Ішкі бөліктері ашылып қалатындай зақым келсе, кабельді немесе сымды дереу ажыратыңыз. Үстел үстінде орнатылатын смартфонға қуат желіден жеткізілсе [Ethernet арқылы қорек беру], Ethernet кабельдерін ажыратыңыз. Немесе, айнаымалы тоқ адаптері сымын ажыратыңыз. Одан кейін құрылғыны қызмет орталығына қайтарыңыз.



Бұл телефон құлағында магнит бар, сондықтан кішігірім темір заттарды өзіне тартуы мүмкін.



Құлақалқандар немесе құлаққаптар арқылы келетін дыбыстың деңгейі аса жоғары болса, есту қабілеті жоғалуы мүмкін.



Егер бұл құрылғыдан түтін, әдеттен тыс иіс немесе шу шықса, оны розеткадан/Ethernet кабельдерінен ажыратыңыз. Бұл жағдайлар өрт шығуына немесе электрлік есеңгіреуге әкелуі мүмкін. Түтіннің тоқтағанын тексеріп, өкілетті қызмет көрсету орталығына хабарласыңыз.

### Орнату



Айнымалы тоқ шығулары немесе қуат жабдығы үшін көрсетілген мөлшерлерден артатын қуат байланыстарын орнатпаңыз. Егер кенет өзгеріс қорғанышының қуат деңгейі, т.б. асырылса, бұл жылудың жиналуынан болатын өртті тудыруы мүмкін.



Айнымалы тоқ адаптерінің сымы орамаңыз. Сым зақымдалса, өрт, электрлік есеңгіреу және/немесе электрлік тұйықталуға әкелуі мүмкін.



Құрылғы тек онда көрсетілген үлгідегі қуат көзіне ғана қосылуы тиіс.



Айнымалы тоқ адаптерін айнымалы тоқ розеткасына толығымен енгізіңіз. Әйтпесе, тоқ соғуы немесе шамадан тыс жылудан өрт шығуы мүмкін.

### Орналастыру



Құрылғы үстіне нысандар құлап кетпеуіне және оның ішіне сұйықтық төгілмеуіне назар аудару керек. Құрылғыны шамадан тыс түтін, шаң, ылғал, механикалық тербеліс, соққы немесе тікелей түсетін күн сәулелері бар жерде ұстамау керек.



Құрылғы үстіне ауыр заттарды қоймаңыз.



Бұл құрылғыны тегіс бетке қойыңыз.



Тиісті желдету үшін құрылғының айналысында 10 см (см) бос аралық болуы керек.

### Қабырғаға орнату



Құрылғы (шамамен 1,3 kg [кг]) бекітілетін қабырға оны көтере алатындай мықты екеніне көз жеткізіңіз. Олай болмаса, қабырғаны күшейту керек.



Құрылғымен тек қана опциялық қабырғаға орнату жиынтығын пайдаланыңыз. Қабырғаға орнату жиынтығы қажетті бұрандаларды, тығырықтарды және қабырғаға орнату адаптерін қамтиды.



Бұрандаларды қабырғаға бұраған кезде қабырғадағы металл торына, сым торына немесе металл тілімдеріне тимеңіз.



Құрылғы пайдаланылмайтын болғанда оны қабырғадан шешіп алыңыз.

## **НАЗАР АУДАРЫҢЫЗ**



Жылу тарататын құралдар мен флюоресценттік шам, оталғыш және теледидар сияқты электрлік шу шығаратын құралдардан алыс ұстаңыз. Шу көздері құрылғы қызметіне кедергі келтіруі мүмкін. Сондай-ақ, оны температурасы 0 °C төмен немесе 40 °C жоғары бөлмелерде орналастыру дұрыс емес.



Құралды жұмсақ шүберекпен сүртіп алыңыз. Қатты ұнтақпен немесе жағармай мен еріткіш сияқты химиялық заттармен тазаламаңыз.



SD картасы, SD карта науасының қақпағы және телефон тұтқасының ілгегі тұншығу қаупін тудырады. SD картасын, SD карта науасының қақпағын және телефон тұтқасының ілгегін балалар тимейтін жерде сақтаңыз.



Ұзақ уақыт пайдаланылмайтын болса, құрылғыны айнымалы тоқ розеткасынан ажыратыңыз. Құрылғы PoE арқылы қуат алатын болса, Ethernet кабельдерін ажыратыңыз.



Құрылғы қабырғаға орнатылған кезде, кабельдердің қабырғаға мықты бекітілгендігіне көз жеткізіңіз.

### **Есіңізде болсын**

- Құрылғы дұрыс жұмыс істемесе, қоректендіру блогының сымы мен Ethernet кабельдерін ажыратып, одан кейін қайтадан қосыңыз.
- Қоңырау соғуға қатысты ақаулықтар болса, Ethernet кабельдерін өшіріп, жұмыс істейтін Үстел үстінде орнатылатын смартфонды қосыңыз. Жұмыс істейтін Үстел үстінде орнатылатын смартфон дұрыс істесе, ақаулы

## Маңызды қауіпсіздік нұсқаулары

---

Үстел үстінде орнатылатын смартфонды уәкілетті қызмет орталығында жөндетіңіз. Жұмыс істейтін Үстел үстінде орнатылатын смартфон дұрыс жұмыс істемесе, SIP сервері мен Ethernet кабельдерін тексеріңіз.

- Егер қуат болмаса, Үстел үстінде орнатылатын смартфон жұмыс істемеуі мүмкін. Жедел жағдайлар үшін қашықтағы жерлерде жергілікті қуатқа тәуелсіз телефон болуын қамтамасыз етіңіз.
- IP мекенжайлары сияқты Үстел үстінде орнатылатын смартфонның желілік орнату туралы ақпаратты алу үшін Жұмыс нұсқауларын қараңыз.
- Дисплейде қате туралы хабар көрсетілсе, телефон жүйесінің сатушысына немесе желі әкімшісіне хабарласыңыз.
- Тек тиісті Panasonic телефон тұтқасын пайдаланыңыз.

## Маңызды қауіпсіздік нұсқаулары

Осы құрылғыны қолданғанда, өрт, электр есеңгіреу және адамды жарақаттау мүмкіндігін азайту үшін негізгі қауіпсіздік нұсқаулары орындалуы тиіс, солардың ішінде:

1. Құрылғыны судың жанында, мысалы, ванна, ас үй шұңғылы немесе кір жуатын шұңғыл, дымқыл жертөле немесе хауыздың жанында қолдануға болмайды.
2. Найзағай кезінде телефонды (сымсыз түрдегіден басқа) пайдаланбаңыз. Найзағайдан аздаған электрлік есеңгіреу алу қаупі бар.
3. Газ ағынын хабарлау үшін телефонды газ ағынына жақын жерде қолданбаңыз.

### **БҰЛ НҰСҚАУЛАРДЫ САҚТАҢЫЗ**



## Бөлшектер туралы ақпарат

### Қосылған бөлшектер

Кез келген бөлшектер жоқ болса не басқа мәселелері бар болса, дилермен хабарласыңыз.

Телефон тұтқасы (1)	Телефон тұтқасының сымы (1)	Тірек (1)
		

#### Жазба

- Суреттер құрылғының өзінде көрсетілетіндерден өзгешеленуі мүмкін.

### Қосымша құрылғылар

Келесі қосымша құрылғыларды сатып алуға болады:

Айнымалы тоқ адаптері*1	KX-A422CE (PNLV228)
Қабырғаға орнату жиынтығы	KX-A434X

\*1 Опционалды қоректендіру блогына тапсырыс беру үшін "KX-A422" модель нөмірін пайдаланып тапсырыс беріңіз.

## Басқару элементтерінің орындары

### Алдыңғы көрініс

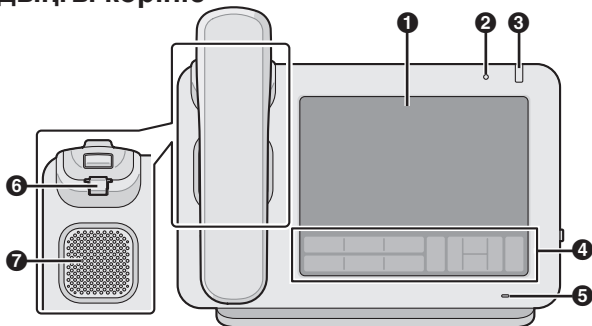

**1 Сенсорлық дисплей**

**2 Шашыраңқы жарық датчигі**

Шашыраңқы жарықтың ашықтығын анықтайды және сәйкесінше дисплейдің ашықтығын баптайды.

**3 Хабарлама/Қоңырау шамы**

Шамның түсі құрылғы күйін келесідей көрсетеді:

Түс (күй)	Құрылғы күйі
Жасыл (жылдам жыпықтайтын)	Қоңырауды қабылдау
Қызыл (тұрақты түрде қосулы)	Жаңа дыбыстық хабарлама Немесе, жаңа дыбыстық хабарлама мен қабылданбаған қоңыраулар
Жасыл (баяу жыпықтайтын)	Тазалау режимі (экранды сүрту үшін)
Жасыл (тұрақты түрде қосулы)	Қабылданбаған қоңыраулар

**4 Негізгі парақ (51-бет)**

**5 Микрофон**

Қолсыз сөйлесулер үшін қолданылады.

**6 Телефон тұтқасының ілмегі**

Құрылғы қабырғаға орнатылғанда, телефон тұтқасын тұрақты ұстайды.

## 7 Зорайтқыш

## Негізгі парақ

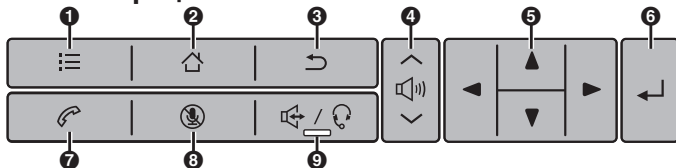
1  (Мәзір)

Мәзірді көрсету. Мәзірдің мазмұндары ағымдағы экранға не бағдарламаға байланысты өзгешеленеді.

2  (Бас мәзірі)

Бас мәзірге оралу. Осы түймешікті басып, ұстап тұру құрылғы іске қосылғаннан бері пайдаланылған бағдарламалардың белгішелерін көрсетеді. Осы бағдарламаға ауысу үшін белгішені нұқуыңызға болады.

3  (Артқа)

Алдыңғы мәзірге оралу.

4  (Дыбыс деңгейі)

Дыбыс деңгейін баптау. Қоңырау мен ескертудің дыбыс деңгейін, телефон тұтқасы/зорайтқыштың дыбыс деңгейін (сөйлесу кезінде қол жетімді) және музыкалық бағдарламаның ойнату дыбыс деңгейін баптауыңызға болады.

5  Шарлау пернесі

Экрандағы элементтерді, мысалы, параметрлерді теңшеу немесе контактіні іздеген кезде, таңдау.

6  (Енгізу)

Енгізілген мәтінді немесе өзгертілген параметр мәнін растайды және қабылдайды.

7  (Телефон)

Телефон экранына ауысу.





8  (Дыбысты өшіру)

Сөйлесу кезінде, басқа адамдар сізді естімеуі үшін телефон тұтқасы мен құрылғы микрофонының дыбысын өшіру. Микрофон дыбысы өшірілген кезде,  шамы қызыл түспен жыпықтайды.

9  (Динамик/Құлаққап)

Телефон тұтқасын пайдаланбай қоңырау шалу және қабылдау. Телефон

## Басқару элементтерінің орындары

тұтқасын пайдалансаңыз, бұл түймешікті басу телефон тұтқасы арқылы сөйлесуге мүмкіндік береді.  /  белсенді кезінде,  /  шамы қызыл түспен жанады.

## Оң жақтан көрініс

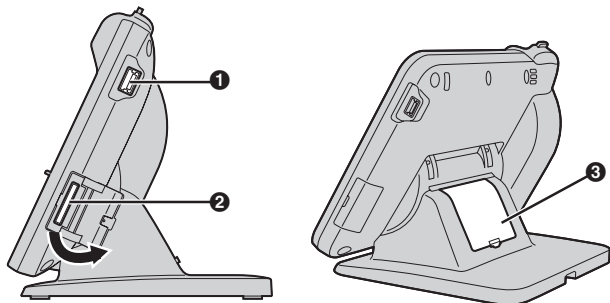

### 1 USB порты

USB пернетақтасын қосу. USB пернетақтасын USB портына қосу үшін пайдаланылған сымның ұзындығы 3 м (м) кем болуы тиіс.

### 2 SD карта науасы

SD картасын енгізу. SD картасын құрылғыда сақталған контактілер тізіміңіз сияқты ақпаратты сақтау және құрылғыға ақпаратты қотару үшін пайдалануға болады. Осы құрылғыда сынаудан өткен SD карталары туралы ақпаратты келесі веб-торапта қарауға болады:

<http://panasonic.net/pcc/support/sipphone>

### 3 Кабель қақпағы

Егер Ethernet кабелінің қосқышынан кабель бүгілетін жерге дейін қашықтық 30 мм (мм)-ден көп болса, кабель қақпағын алып тастаңыз (58-бет).

## Сол жақ көрініс

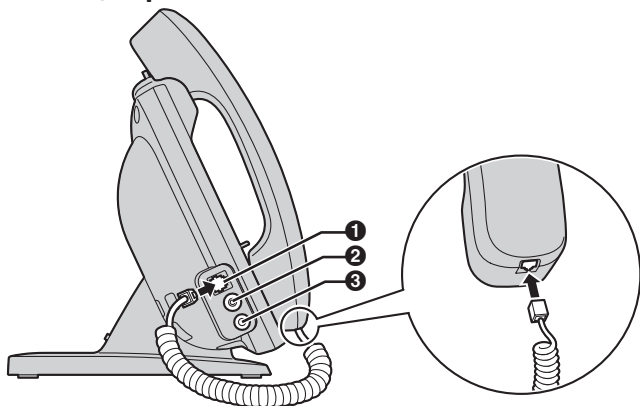

- ❶ Телефон тұтқасының модульдік ұшығы
- ❷ Электр ілмек қосқышының (EHS) ұшығы  
EHS құлаққабын қосу үшін пайдаланылады (59-бет).
- ❸ Құлаққап ұшығы (59-бет)

## Артқы көрініс

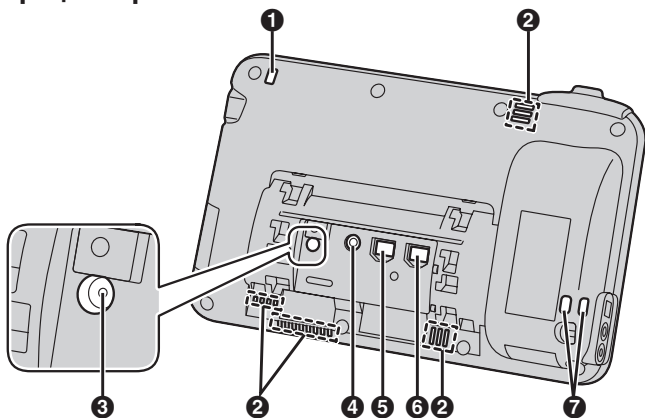

- ❶ Хабарлама/Қоңырау шамы (50-бет)
- ❷ Желдету саңылауы (4 жерде)
- ❸ RESET түймешігі  
Құрылғы параметрлерін қалпына келтіреді.
- ❹ Тұрақты тоқ ұяшығы
- ❺ LAN порты
- ❻ ДК порты
- ❼ Сым саңылаулары  
Қуып кетуге қарсы кабельді не сымды бекіту үшін.

## Тіректі бекіту/шешіп алу

Құрылғының бұрышын өзгерту үшін тіректі құрылғыға екі жолмен бекітуге болады. Құрылғыны пайдаланғыңыз келетін бұрышқа байланысты, тірек бекітілетін саңылаулар әр түрлі болады, сонымен тіректі бекітпес бұрын қалаған бұрышыңызды анықтаңыз.

Егер тіректі бекіткеннен кейін бұрышты өзгерткіңіз келсе, тіректі алыңыз да (56-бет), оны қалаған бұрышта қайта бекітіңіз.

### Тіректі бекіту

1. Құрылғы корпусының артындағы саңылауларға (А не В) 4 ілмекті енгізіңіз.

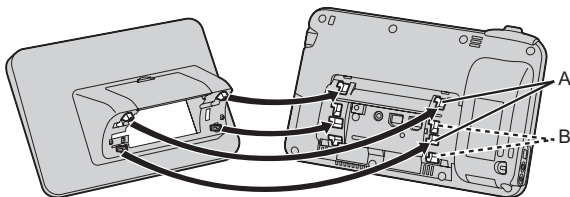

■ "А" үшін

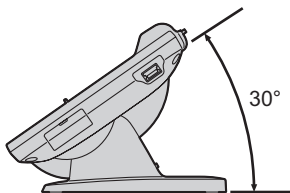

■ "В" үшін

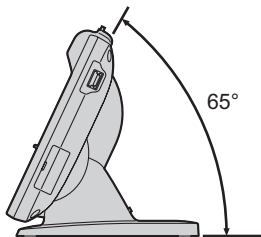

## Тіректі бекіту/шешіп алу

2. Тіректі бекіту үшін тіректі шырт етіп бекітілмегенше солға сырғытыңыз.

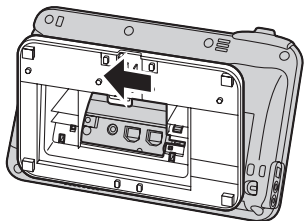

### **Есіңізде болсын**

- Егер тіректі бекіту кезінде дисплей бетін төмен орнатсаңыз, дисплейдің астына жұмсақ матаны қойыңыз. Осылайша жасамау дисплейдің зақымдалуына әкелуі мүмкін.

## Тіректі алу

1. Артқы жақтағы ілмекті (1) саусағыңызбен жайлап жоғары көтеріңіз, тіректі оңға қарай сырғытыңыз және алып тастаңыз.

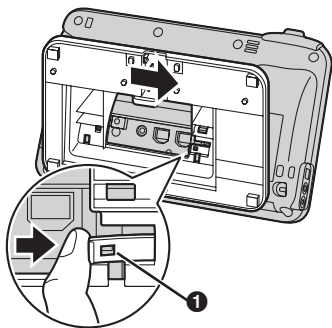

### **Есіңізде болсын**

- Ілмекті күшпен көтермеңіз не тартпаңыз. Осылайша жасау ілмектің сынуына әкелуі мүмкін.



## Қосылымдар

### Есіңізде болсын

- Rapasonic дұрыс пайдаланбаудан немесе құжаттама сәйкес емес жұмыстан болатын зақымдалулар үшін жауапкершілікті мойындамайды.

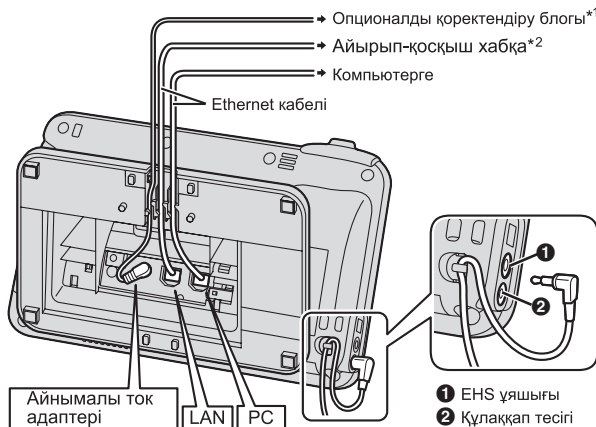

\*1 Егер қуат Ethernet (PoE) арқылы берілсе, айнымалы тоқ адаптерінің қажеттілігі болмайды.

\*2 PoE пайдалану үшін PoE 3-санатымен үйлесетін PoE қосқыш хабын пайдаланыңыз.

### Ethernet кабелін жалғау кезінде

Ethernet кабелін келесі суреттерде көрсетілгендей жалғаңыз.

- Егер қосқыштың ұшынан кабельдегі бүгілуге дейін қашықтық 30 mm (мм) не кем болса

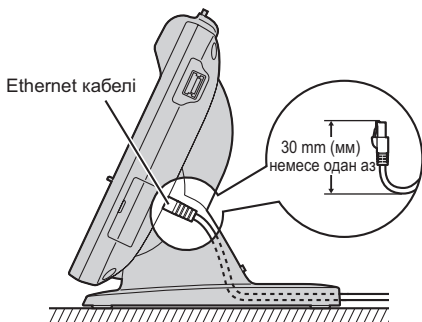

- Егер қосқыштың ұшынан кабельдегі бүгілуге дейін қашықтық 30 mm (мм)-ден артық болса

Кабель қақпағын (1) тіректің артынан алып тастаңыз және тірек көлденең бетте тегіс жатуы үшін Ethernet кабелін бағыттаңыз.

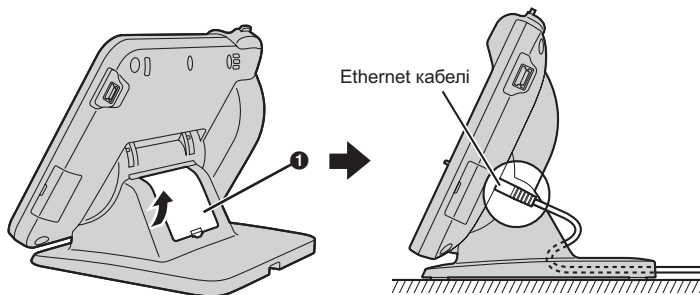

**Есіңізде болсын****Опционалды қоректендіру блогы**

- Осы Үстел үстінде орнатылатын смартфон үшін, тек Panasonic KX-A422CE (PNLV228) айнымалы тоқ адаптерін пайдалану қажет.
- Айнымалы тоқ шығысы құрылғы жанында орнатылғанын және оған қол жеткізуге болатынын қамтамасыз етіңіз.
- Айнымалы тоқ адаптерінің сымында кесіктердің бар-жоғына көз жеткізіңіз. Сымды тым тығыз тарту қосқыштардың зақымдалуына әкелуі мүмкін.

**Құлаққапты қосу кезінде**

- Құлаққап сымында кесіктердің бар-жоғына көз жеткізіңіз. Сымды тым тығыз тарту қосқыштардың зақымдалуына әкелуі мүмкін.
- EHS ұяшығына не Құлаққап тесігіне жалғанатын кабельдердің ұзындығы 3 м (м) кем болуы тиіс.
- Келесі құлаққаптарды осы құрылғымен пайдалануға болады. (Құлаққаптармен барлық әрекеттерге кепіл берілмейді.)
  - EHS құлаққаптары:

Таңдалған Plantronics® құлаққаптары

Осы құрылғыда сынаудан өткізілген құлаққаптар туралы жаңа ақпаратты келесі веб-торапта қараңыз:

<http://panasonic.net/pcc/support/sipphone>

**Ethernet кабельдерін таңдаған кезде**

- Диаметрі 6,5 mm (мм) немесе одан аз тікелей 5е санатты кабельді (бөлек сатылады) қолданыңыз.
- Ұяшық қақпақтары жоқ икемді кабельдерді пайдаланыңыз. Майысқанда жыртылыл немесе шатынап кетуі мүмкін қатты қабы бар кабельдерді пайдаланбаңыз.
- Кабельдердің зақымдалуына жол бермеу үшін, корпусың төменгі жағынан шықпайтын кабельдерді пайдаланыңыз.

**ДК қосылған кезде**

- ДК портына тек ДК ғана қосылуы мүмкін. Басқа телефондары немесе бағыттауыштар немесе қосқыш хабтары сияқты желілік жабдықтар қосыла алмайды.
- ДК порты қосылған жабдықтар үшін PoE қолдамайды.

## Жазбалар

Өндіруші ел	Вьетнам
Өндірушінің аты	Панасоник Систем Нетворкс Ко., Лтд.
Өндірушінің мекенжайы	1-62, 4-чөме, Миношима, Хаката-ку, Фукуока 812-8531, Жапония
Пайдалану уақыты	7 жыл
Үйлесімділік стандарт нөмірі	IEC 60950-1 (2nd Edition)
Тұтынушыларды қолдау	Уәкілетті ұйым: ООО «Панасоник СНГ» Филиалы, Қазақстан, 050050, Алматы қ., Сейфуллин көш., 284. Тел.: +7 (727) 298 09 09 Қазақстан бойынша ақысыз қоңырау шалу үшін: 8-8000-809-809

### **Сериялық нөмір:**

- Өнімде немесе картон қорапта орналасқан сериялық нөмірден өндіру күнін анықтауға болады.

Мысалы: 1 A A X X X X X X X X

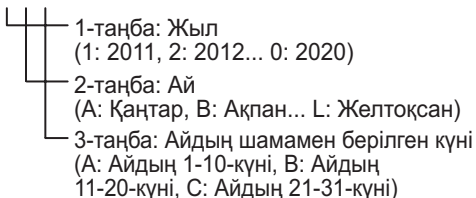

Өнімді жергілікті ережелерге сай жойыңыз.



KZ.O.02.0052





